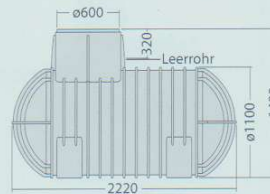
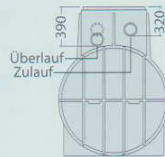
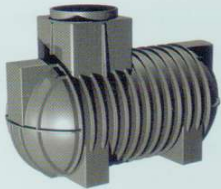
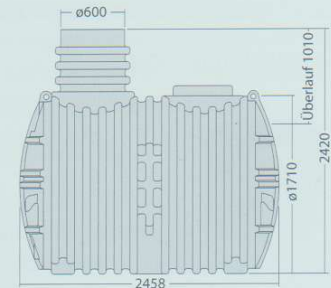
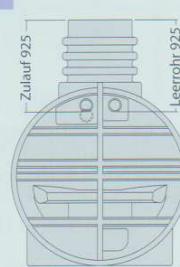
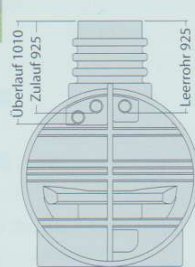

eco-line 1800 L

 Basis
Garten

eco-line 5000 L

 Basis
Garten

Haus

 Extra langer
Dom - keine weitere
Verlängerung nötig!

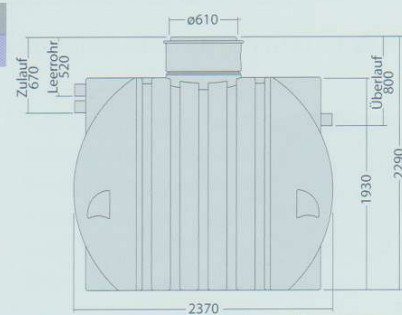
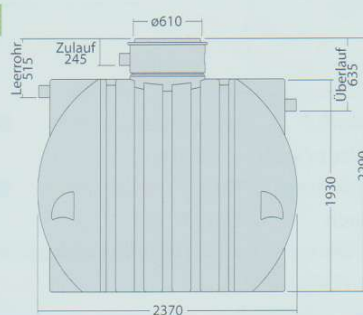
smart-line 6000 L *

Garten

 Basis
Haus

*Bringen Sie bei Ihrer zuständigen Behörde die für Ihre Region festgelegte frostfreie Tiefe in Erfahrung; u. U. benötigen Sie keine separate Domverlängerung.

**Bitte wählen Sie Ihre gewünschte
Tankabdeckung (Seite 10)**
Haustank

Haus-Ausstattung

Erdtank mit vorinstalliertem Patronenfilter, Zulaufberuhiger, tiergeschütztem Überlaufsiphon sowie einer Spezialdichtung DN 100 für Leerrohr

Übersicht der Ausstattungsvarianten

| | Basis (Art.-Nr.) | Garten (Art.-Nr.) | Haus (Art.-Nr.) |
|--------------------------|---------------------|----------------------|--------------------|
| eco-line 1000 L | 35.1000.0010 | 35.1000.0020 | |
| eco-line 1800 L | 35.1800.0010 | 35.1800.0020 | auf Anfrage |
| eco-line 3300 L | 35.3300.0010 | 35.3300.0020 | 35.3300.0030 |
| eco-line 5000 L | 35.5000.0010 | 35.5000.0020 | 35.5000.0030 |
| smart-line 4000 L | 35.4100.0010 | 35.4100.0020 | 35.4100.0030 |
| smart-line 6000 L | 35.6100.0010 | 35.6100.0020 | 35.6100.0030 |

Tankübersicht

– die Feinheiten liegen im Detail

eco-line und smart-line Erdtanks

eco-line 1000 L

Basis
Garten



inkl. Dom & Deckel

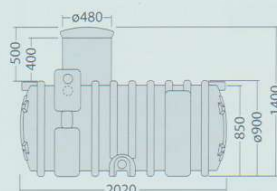
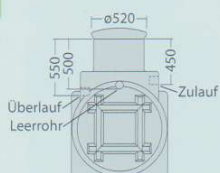

eco-line 3300 L

Basis
Garten

Haus



Extra langer Dom – keine weitere Verlängerung nötig!

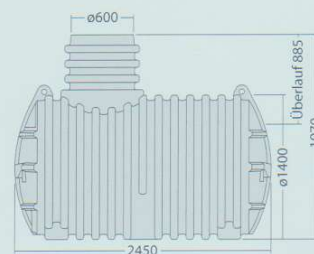
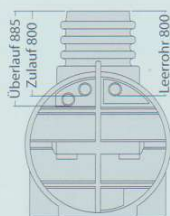

smart-line 4000 L *

Garten

Basis
Haus

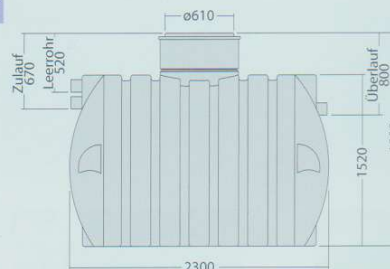
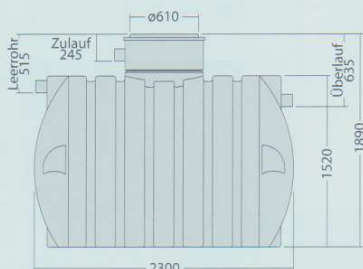

Drei anschlussfertige Ausstattungen für jeden Bedarf

Basistank



■ Basis-Ausstattung

Erdtank mit drei vormontierten Spezialdichtungen DN 100 für Zulauf, Überlauf und Leerrohr

Ausbaupaket Plus für die Haus- und Gartennutzung bei Verwendung eines externen Filters (Seite 19).

Gartentank



■ Garten-Ausstattung

Erdtank mit vorinstalliertem Filterkorb sowie zwei Spezialdichtungen DN 100 für Überlauf und Leerrohr

